

AutoCAD SHX Text
Zargenarten

1-flg. Aussentüre 51/68 Vollbau mit/ohne Glaseinsatz

Blockzarge

Blendrahmen 68 mm, Türe gefälzt

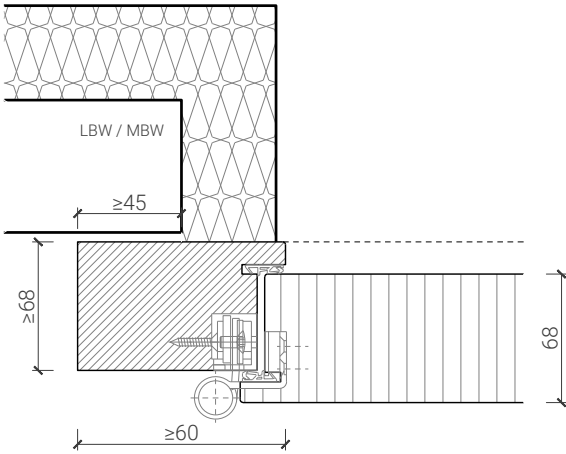

Blendrahmen 68 mm, Türe gefälzt

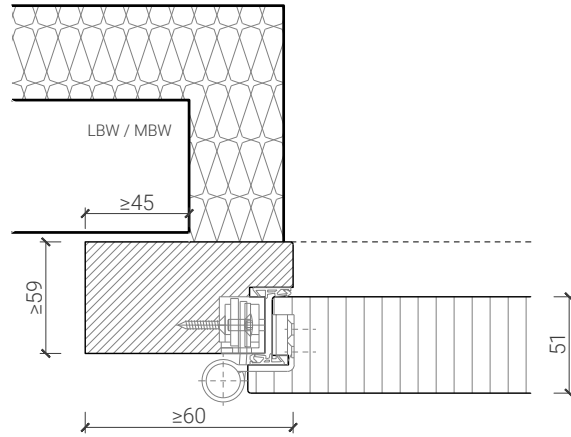

Blockrahmen 68 mm, Türe gefälzt

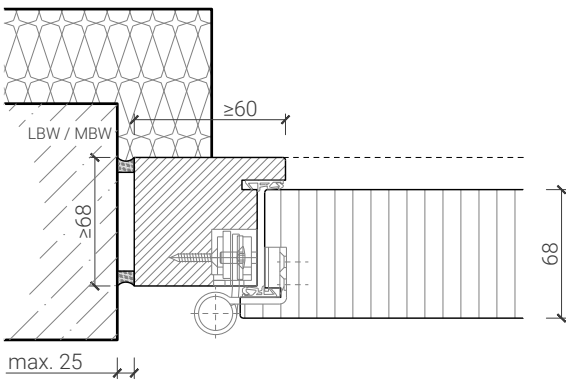

Blockrahmen 68 mm, Türe gefälzt

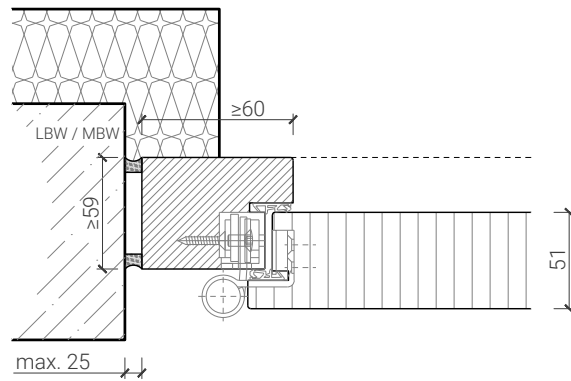

Blockrahmen 68 mm mit Blindstock, Türe gefälzt

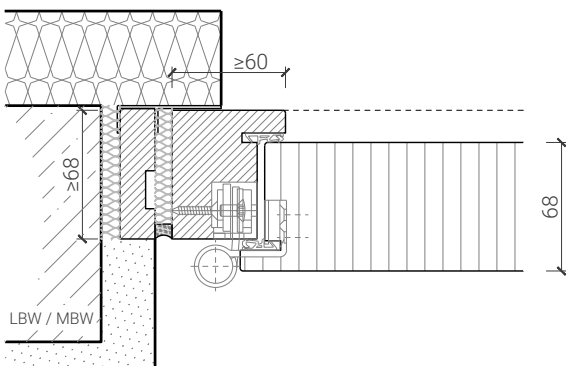

Blockrahmen 68 mm mit Blindstock, Türe gefälzt

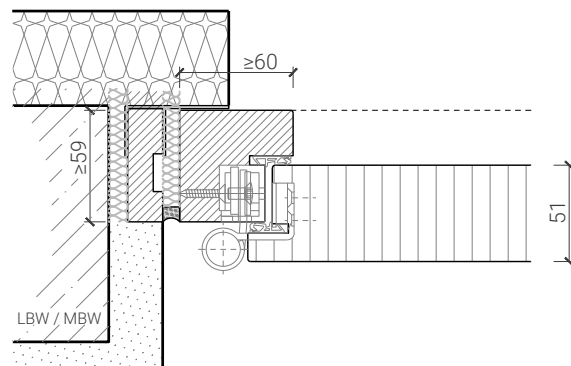

Weitere mögliche Ausführungsvarianten und Multifunktionen auf Anfrage.

1-flg. Aussentüre 51/68 Vollbau mit/ohne Glaseinsatz

Oberteil. Türschliesser. Bodenanschluss

Türe / Oberteil verglast*
integrierter Türschliesser*

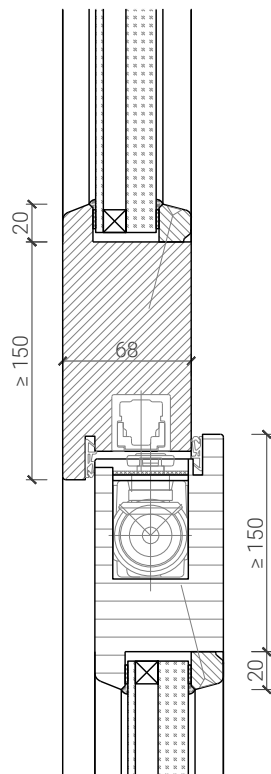

Türe / Oberteil voll*
Türschliesser bandseitig*

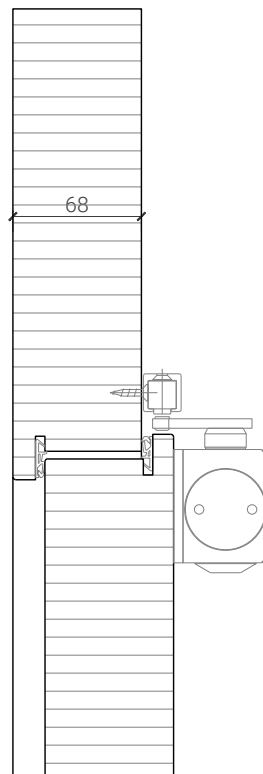

Türschliesser bandseitig*

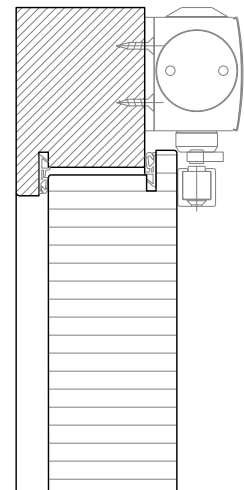

Anschlagwinkel mit
Dichtung 40x30*

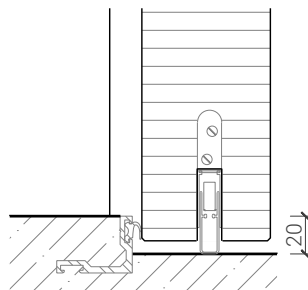

Anschlagsschwelle

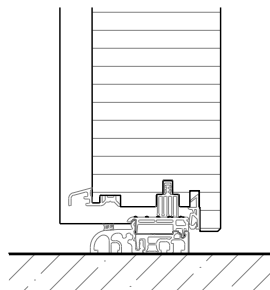

Streiftüre

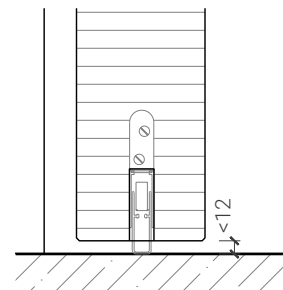

* Ausführungen untereinander kombinierbar
Weitere mögliche Ausführungsvarianten und Multifunktionen auf Anfrage.

1-flg. Aussentüre 51/68 Vollbau mit/ohne Glaseinsatz

Verglasungen

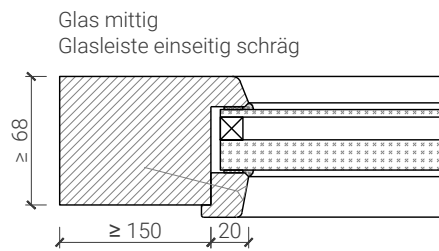
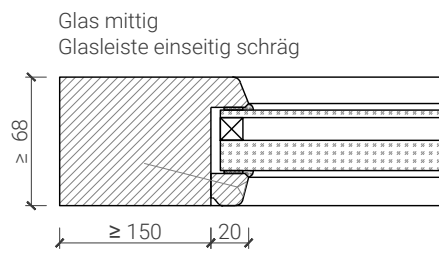
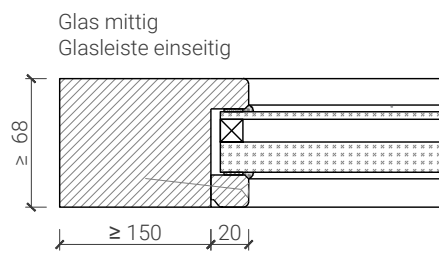
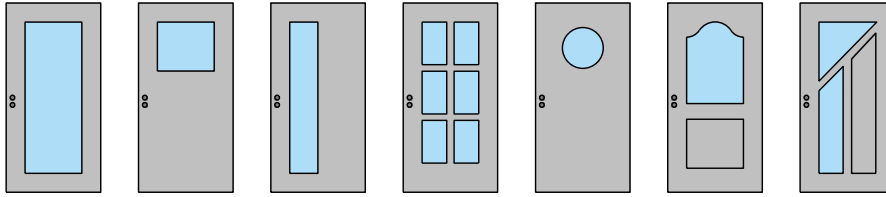

Weitere mögliche Ausführungsvarianten und Multifunktionen auf Anfrage.

1-flg. Aussentüre 51/68 Vollbau mit/ohne Glaseinsatz

Stiltüren

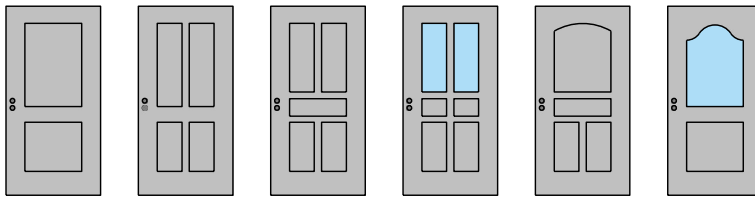

Blockrahmen 68 mm, Türe gefälzt

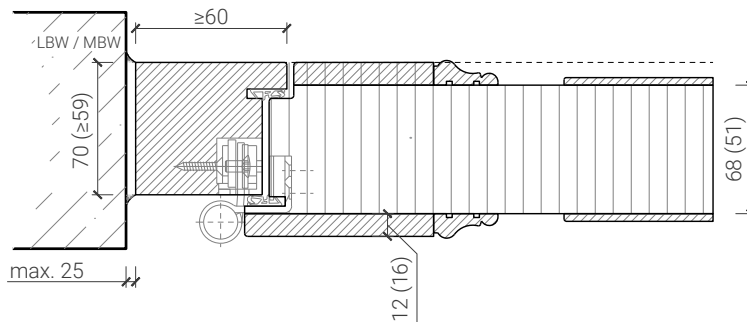

Blockrahmen 68 mm, Türe gefälzt

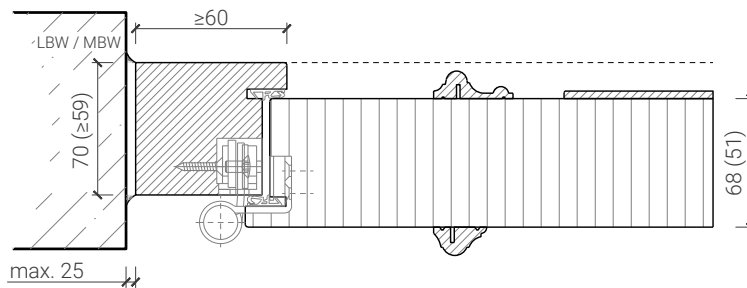

Blockrahmen 68 mm, Türe gefälzt

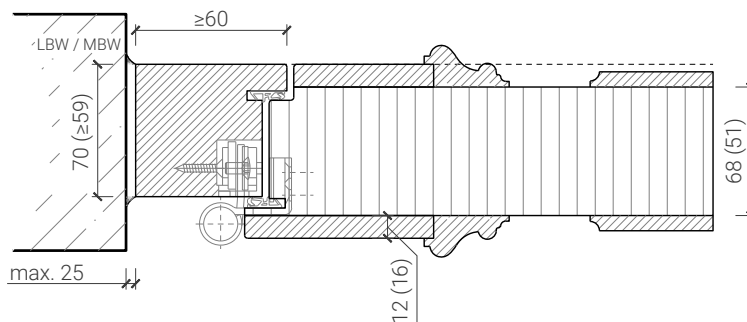

Weitere mögliche Ausführungsvarianten und Multifunktionen auf Anfrage.