

## 2-flg. Tapetentüre 85/94/103 Vollbau mit/ohne Glaseinsatz

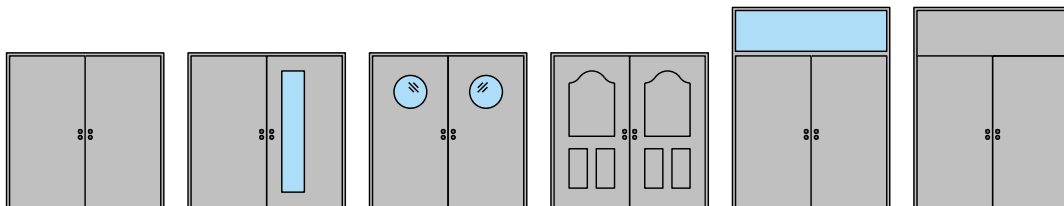

# 2-flg. Tapetentüre 85/94/103 Vollbau mit/ohne Glaseinsatz

## Übersicht

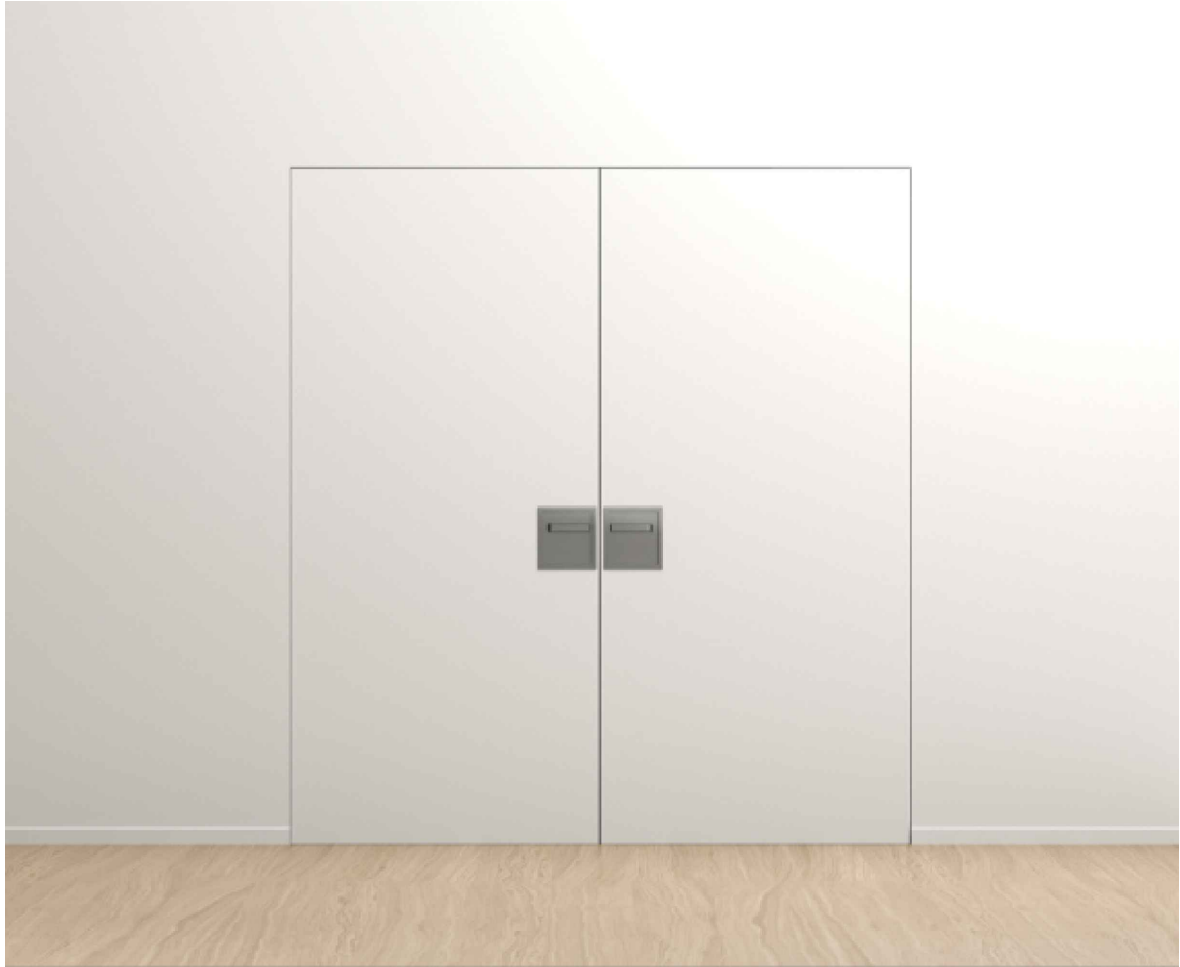
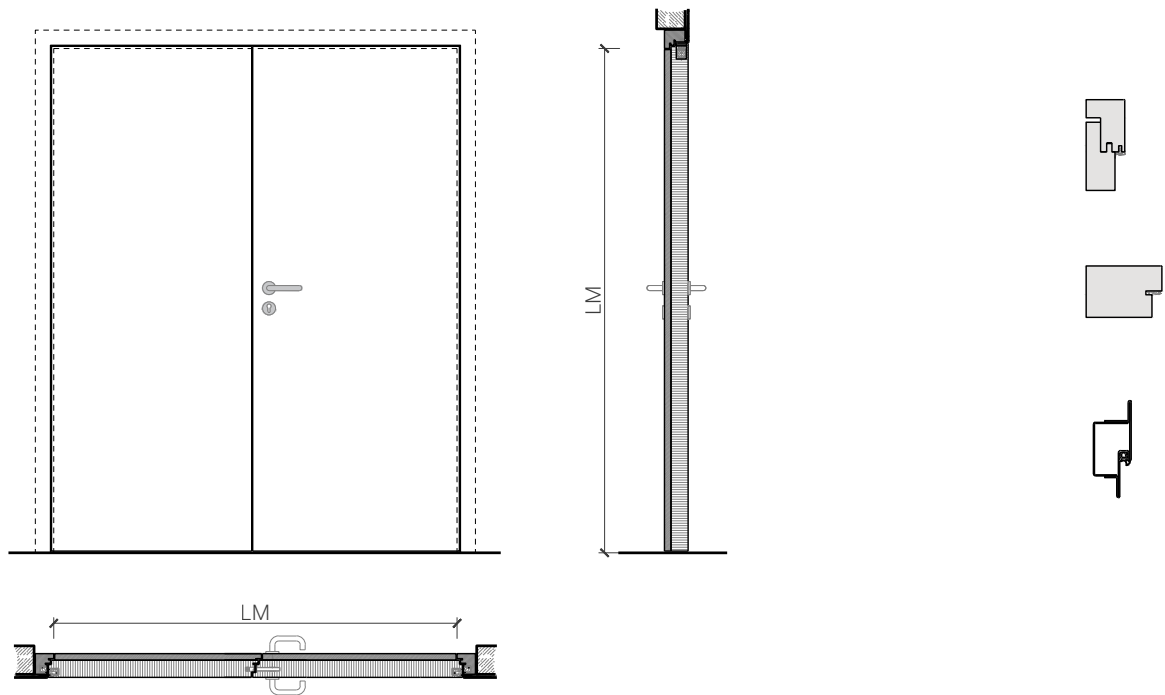

### Beschreibung:

- Feuerhemmende EI30 Drehtür
- Rauchschutz S<sub>200</sub>
- Schallschutz bis Rw 47 dB
- Einbruchschutz bis RC4
- Beschusshemmung bis FB4 NS
- Nassraumtüre
- Feuchtraumtüre

### Zargen:

- Blockfutterzarge
- Blockzarge
- Stahlumfassungszarge spiegellos
- mit Oberlichtern, Oberblenden möglich

### Holzarten Zargen:

- Laub- und Nadelhölzer

### Einbau in:

- Massivbauwand
- Leichtbauwand

### Türblätter:

- Sperrtüren 59 mm + Vorsatzschale 26/35
- Sperrtüren 68 mm + Vorsatzschale 26/35
  
- Diverse Aufdopplungen möglich
- Friesbreite umlaufend  $\geq 100$ mm (bei Verglasungen)

### Holzarten für Türblätter:

- Anleimer: Laub- und Nadelhölzer
- Einleimer: Laub- und Nadelhölzer

### Holzarten und Oberflächen:

- Laub- und Nadelhölzer
- Deckfurniere und Massivaufdopplungen
- Kunstharzdecklagen
- Sockelbleche und Dekore
- Profilierungen
- Verkleidungen aus Stahlblech, Niro, Alu, Messing
  
- Roh oder grundiert für Anstrich
- Farblos lackiert oder geölt
- Nach Muster gebeizt und lackiert
- RAL / NCS lackiert oder Sondertöne

### Verglasung / Füllung:

- Brandschutz- Klargläser
- Brandschutz- Strukturgläser
- Flächenbündige Verglasung
- Isoliergläser
- Schallschutzgläser
- Einbruchhemmende Gläser
- Beschusshemmende Gläser
- Gläser mit Folien und Veredelungen

# 2-flg. Tapettentüre 85/94/103 Vollbau mit/ohne Glaseinsatz

## Eigenschaften

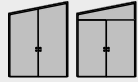
Eigenschaft		Sperrtüre 59+26 mm 2 FLG.	Sperrtüre 59+35 mm 2 FLG.	Sperrtüre 68+26 mm 2 FLG.	Sperrtüre 68+35 mm 2 FLG.
<b>Funktionen</b>	Brandschutz (EN 1634-1)	EI30			
	Dauerfunktion (EN 1191)	C5			
	Rauchschutz (EN 1634-3)	S200			
	Schallschutz (EN ISO 10140-2)	bis Rw 46 dB		bis Rw 47 dB	
	Panik (EN 179)	Ja			
	Panik (EN 1125)	Ja			
	Einbruchschutz (EN 1627)	bis RC2	bis RC4	bis RC3	bis RC4
	Durchschusshemmung (EN 1522)	-	FB4-NS	-	FB4-NS
	Klima (EN 12219)	3b / 2c	3c - 3e	3b / 2c	3c - 3e
	Feuchtraum (EN 16580)	Ja			
	Nassraum (EN 16580)	Ja			
<b>Einbau (Wandaufbau funktionsabhängig)</b>	Leichtbauwand (EN 1363-1)	Ja			
	Massivbauwand (EN 1363-1)	Ja			
	Systemwände (voll/verglast) gem. Zulassung	Nein			
<b>Holzarten</b>	Laub- und Nadelhölzer				
<b>Sonderformen</b>			gerade Sonderformen		
<b>Servicetüre</b>	Einbau		Nein		
<b>Glas / Füllung</b>	Einbau von Glas		Ja		
	Einbau von Füllungen		Nein		
<b>Bänder</b>	Objektband		Ja		
	verdeckt liegendes Band		Ja		
<b>Türschliesser</b>	offen		Ja		
	verdeckt liegender Türschliesser		Ja		
<b>dekorative Oberflächen</b>	Metalle (Edelstahl, Stahl, Messing, vollflächig (verklebt) oder in Teilflächen aufgeklebt)		Ja		
	Glas ≤ 4 mm auf Türflügel geklebt		Ja		
	brennbare Oberflächenschicht		Ja		
	dekorative Fräsungen		V-Nut, Hohlkehle oder Nuten bis 4 mm		

Weitere mögliche Ausführungsvarianten und Multifunktionen auf Anfrage.

# 2-flg. Tapetentüre 85/94/103 Vollbau mit/ohne Glaseinsatz

## Design-Stahlzarge M-Line

Design-Stahlzarge "M-Line" Doppelfalz  
Türe 68mm stumpf mit Akustikdoppel

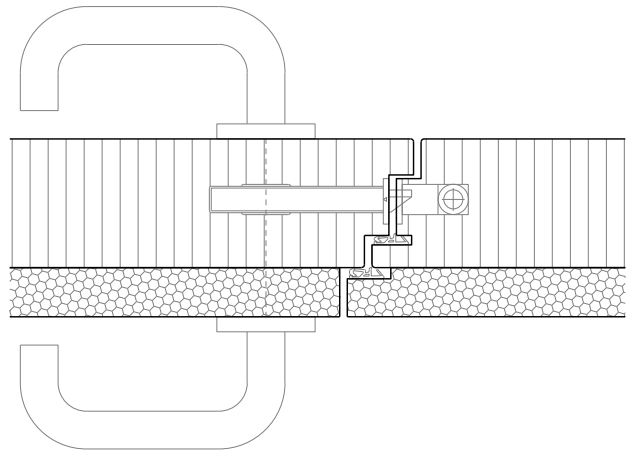
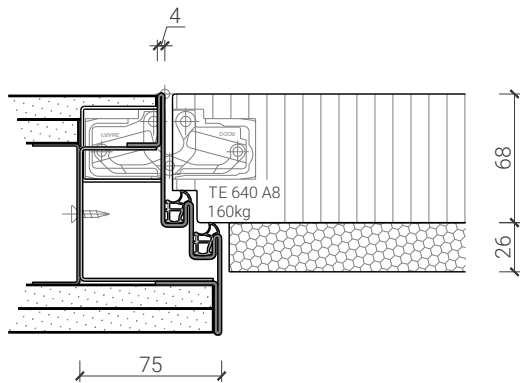

Design-Stahlzarge "M-Line" Dreifachfalz  
Türe 68mm stumpf mit FB4 Doppel und Zusatzdoppel

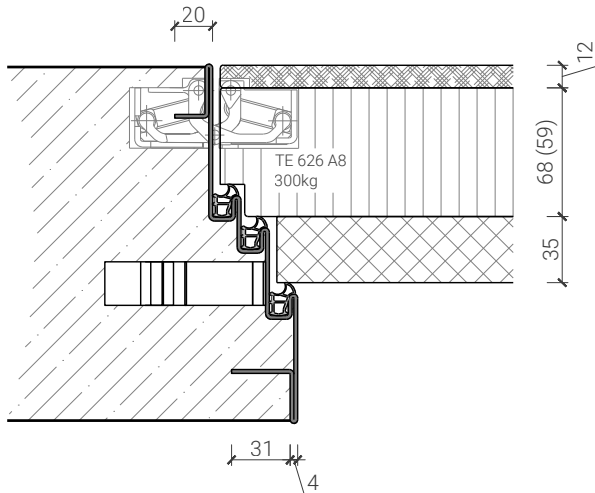

Design-Stahlzarge "M-Line" Dreifachfalz  
Türe 59mm stumpf mit Akustikdoppel und Zusatzdoppel

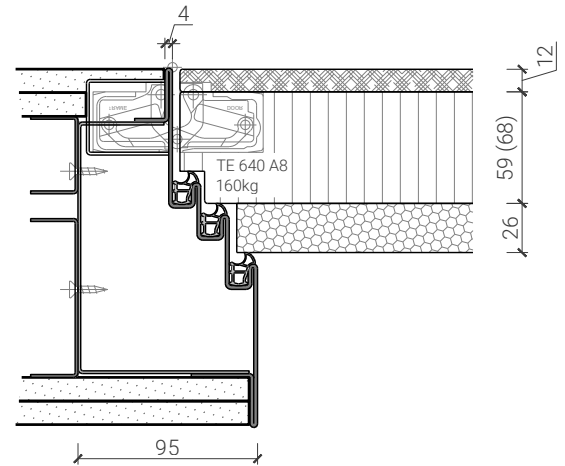

Design-Stahlzarge "M-Line" Dreifachfalz  
Türe 68mm stumpf mit FB4 Doppel

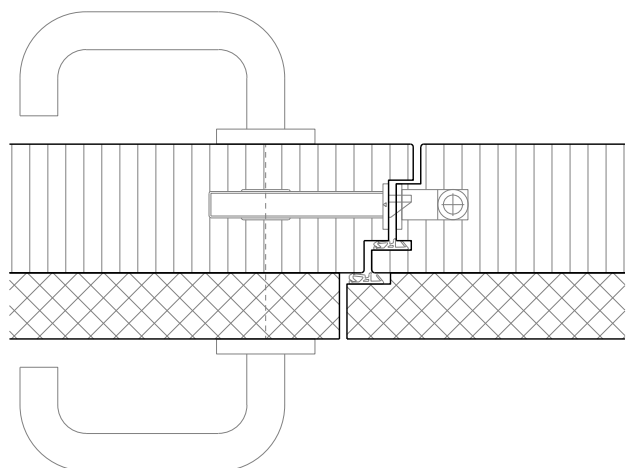
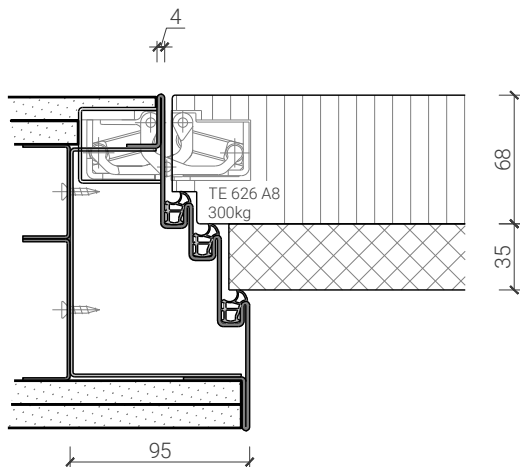

Weitere mögliche Ausführungsvarianten und Multifunktionen auf Anfrage.

# 2-flg. Tapetentüre 85/94/103 Vollbau mit/ohne Glaseinsatz

## Blockzarge - Tür Akustik

Blockzarge 82mm, mit Putzprofil  
Türe 68mm stumpf mit Akustikdoppel

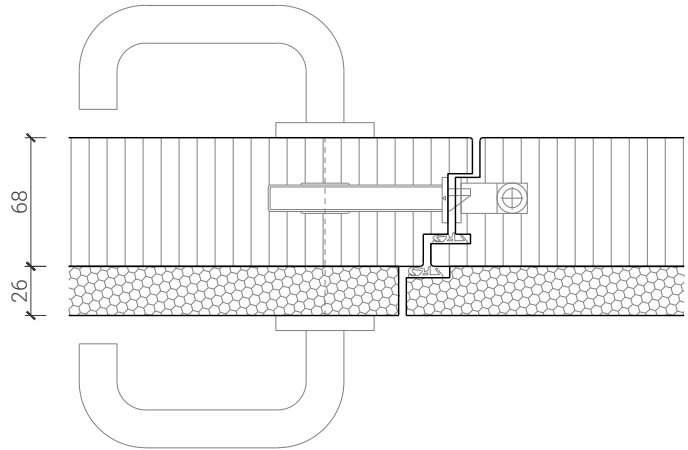
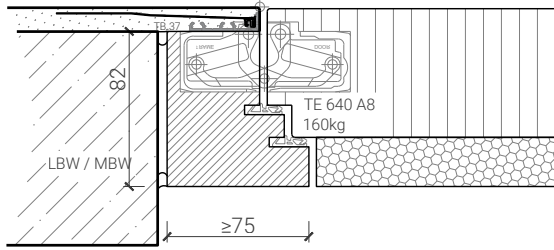

Blockzarge 94mm, mit Putzprofil  
Türe 68mm stumpf mit Akustikdoppel und Zusatzdoppel

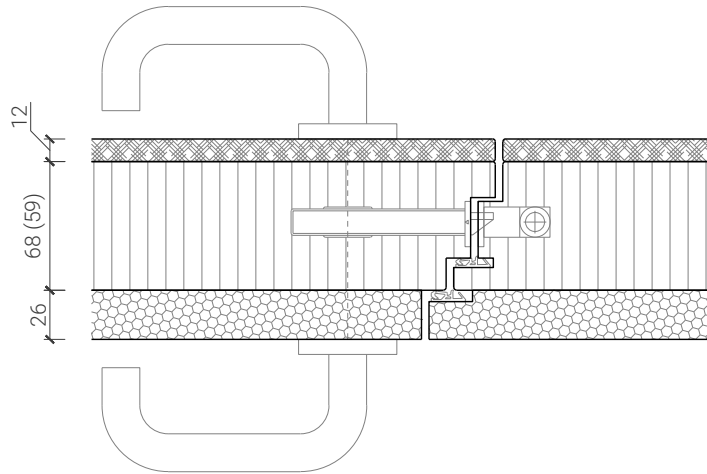
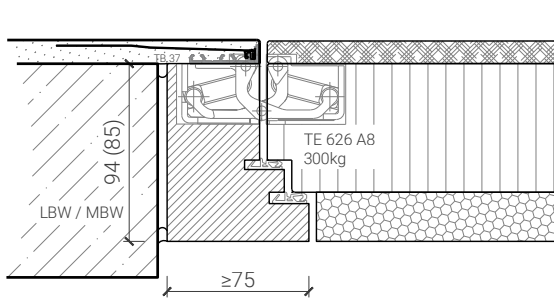

Blockzarge 94mm, mit Putzprofil beidseitig  
Türe 68mm stumpf mit Akustikdoppel und Zusatzdoppel

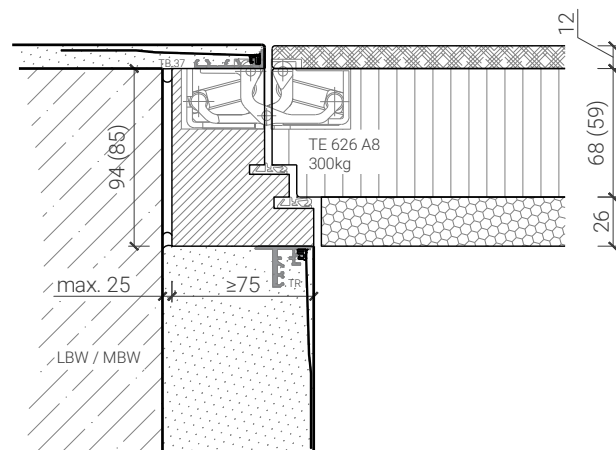

Weitere mögliche Ausführungsvarianten und Multifunktionen auf Anfrage.

# 2-flg. Tapetentüre 85/94/103 Vollbau mit/ohne Glaseinsatz

## Blockzarge - Tür FB4

Blockzarge 91mm, mit Putzprofil  
Türe 68mm stumpf mit FB4 / RC4 Doppel

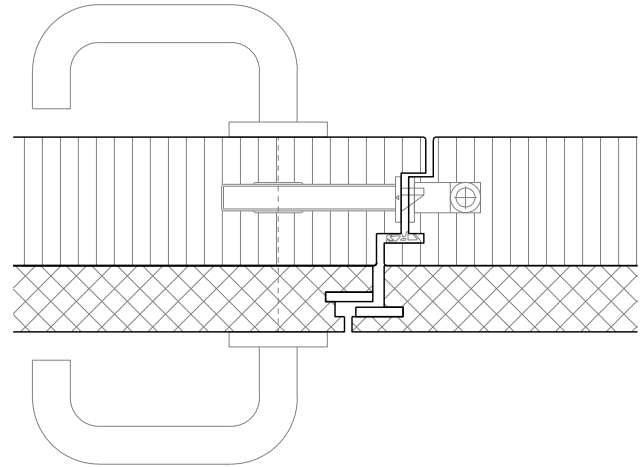
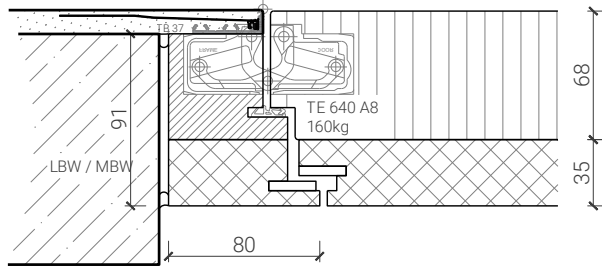

Blockzarge 94mm, mit Putzprofil  
Türe 59mm stumpf mit FB4 / RC4 Doppel und Zusatzdoppel

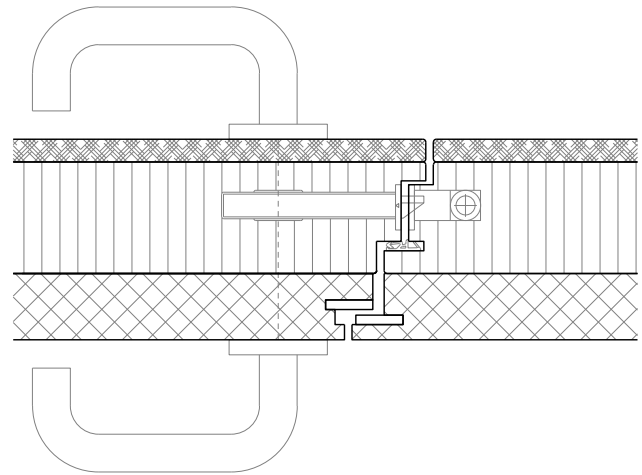
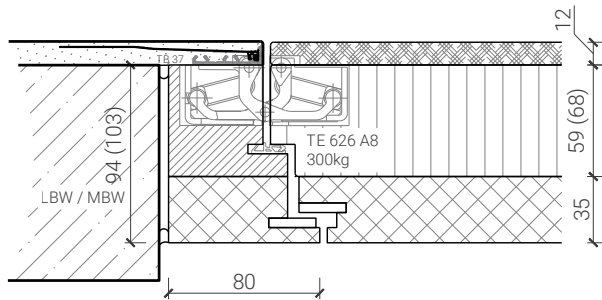

Blockzarge 91mm, mit Putzprofil beidseitig  
Türe 68mm stumpf mit FB4 / RC4 Doppel

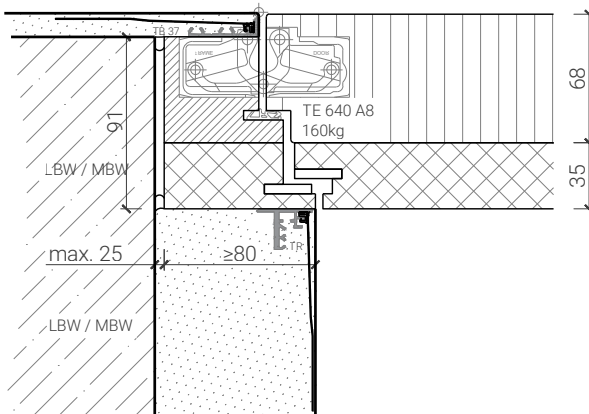

Weitere mögliche Ausführungsvarianten und Multifunktionen auf Anfrage.

# 2-flg. Tapettentüre 85/94/103 Vollbau mit/ohne Glaseinsatz

## Blockzarge - Tür RC4

Blockzarge 92mm, mit Putzprofil  
Türe 68mm stumpf mit RC4 Doppel

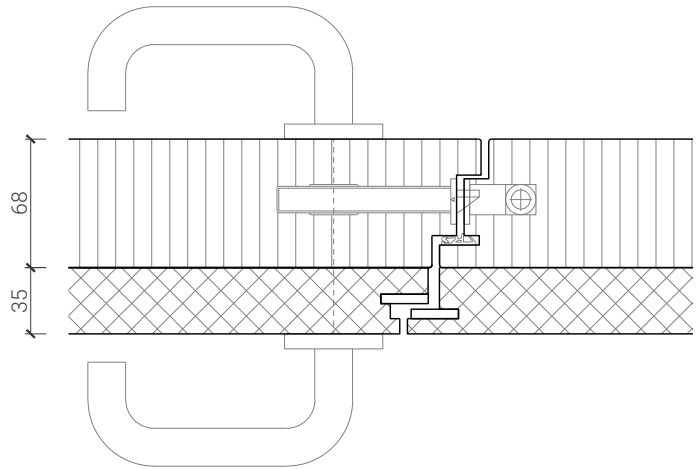
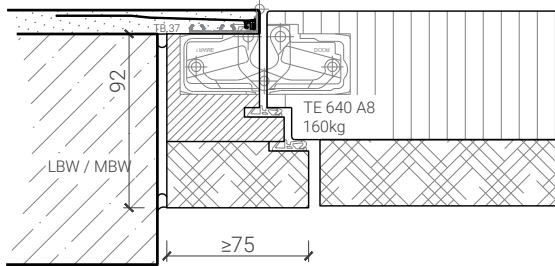

Blockzarge 94mm, mit Putzprofil  
Türe 59mm stumpf mit RC4 Doppel Zusatzdoppel

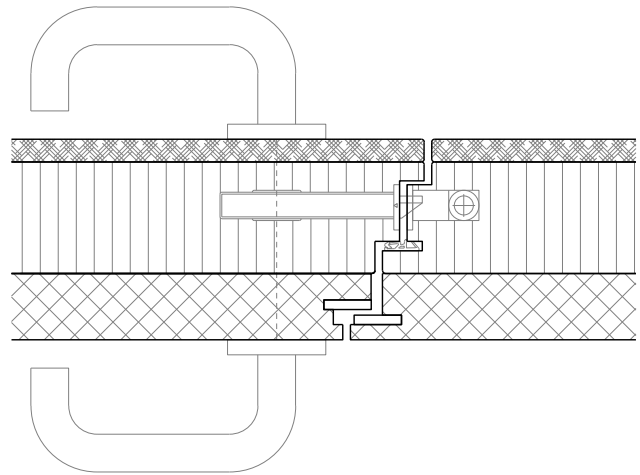
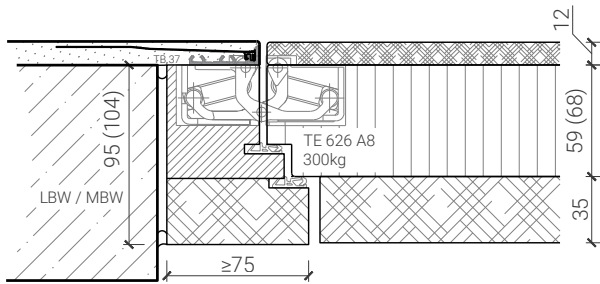

Blockzarge 95mm, mit Putzprofil beidseitig  
Türe 59mm stumpf mit RC4 Doppel

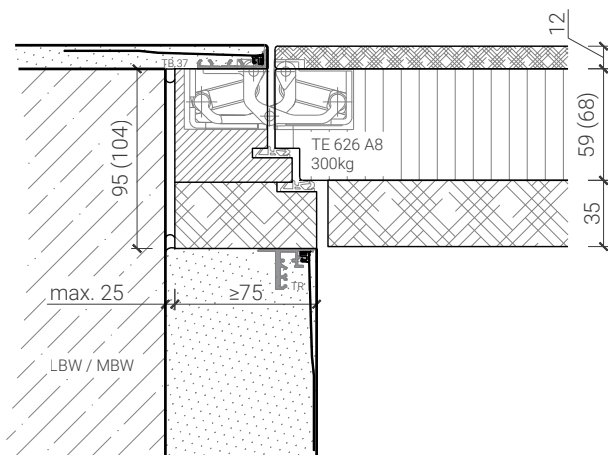

Weitere mögliche Ausführungsvarianten und Multifunktionen auf Anfrage.

# 2-flg. Tapetentüre 85/94/103 Vollbau mit/ohne Glaseinsatz

## Blockzarge invers - Tür Akustik

Blockzarge 85mm, mit Putzprofil  
Türe 68mm stumpf mit Akustikdoppel

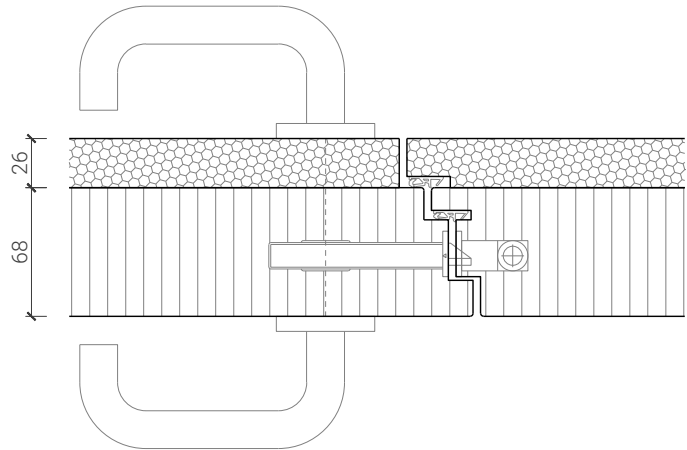
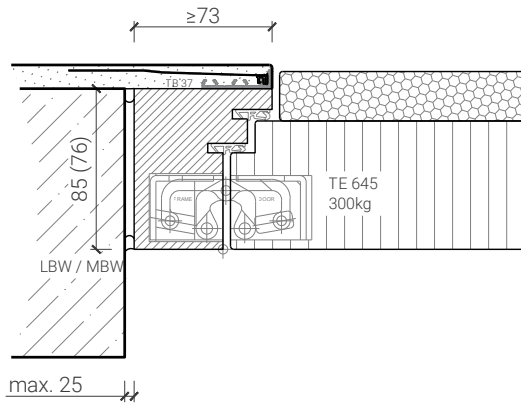

Blockzarge 85mm, mit Putzprofil beidseitig  
Türe 68mm stumpf mit Akustikdoppel

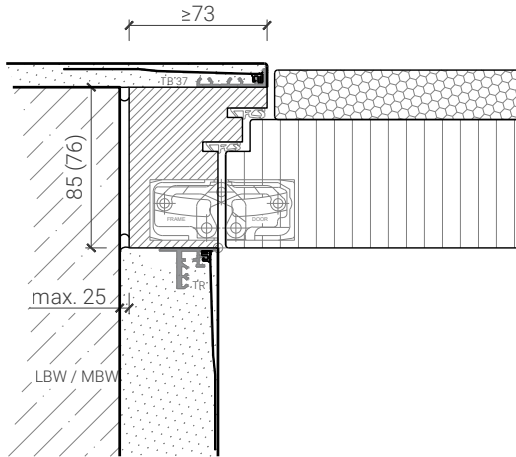

Blockzarge 76mm, mit Putzprofil beidseitig  
Türe 59mm stumpf mit Akustikdoppel

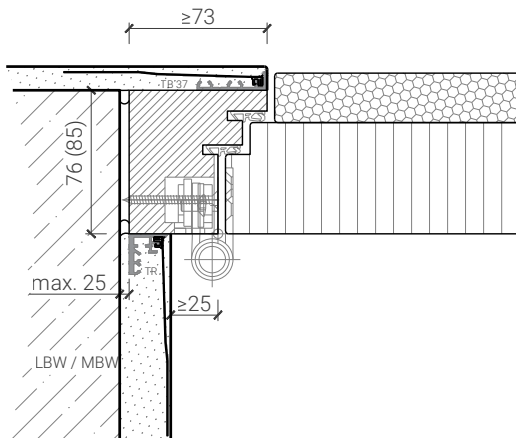

Weitere mögliche Ausführungsvarianten und Multifunktionen auf Anfrage.



# 2-flg. Tapetentüre 85/94/103 Vollbau mit/ohne Glaseinsatz

## Blockzarge invers - Tür FB4 & RC4

Blockzarge 95mm, mit Putzprofil  
Türe 59mm stumpf mit RC4 Doppel und Zusatzdoppel

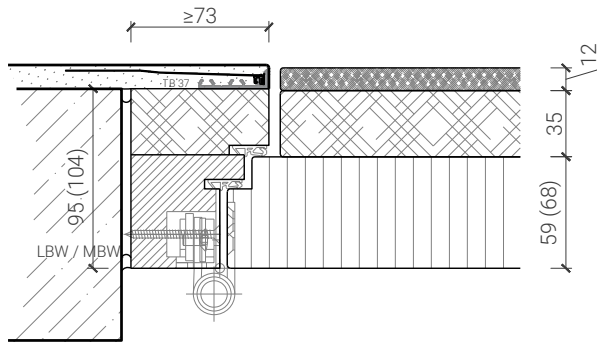

Blockzarge 103mm, mit Putzprofil  
Türe 68mm stumpf mit FB4 / RC4 Doppel und Zusatzdoppel

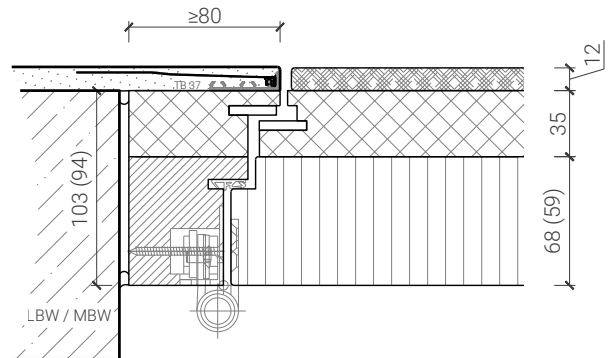

Blockzarge 104mm, mit Putzprofil beidseitig  
Türe 68mm stumpf mit RC4 Doppel und Zusatzdoppel

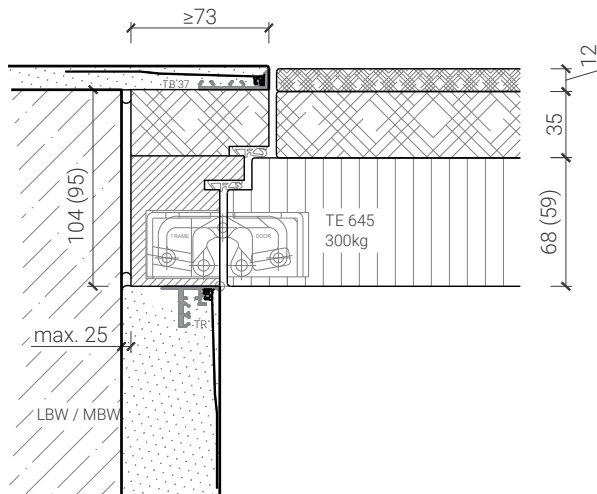

Blockzarge 94mm, mit Putzprofil beidseitig  
Türe 59mm stumpf mit FB4 / RC4 Doppel und Zusatzdoppel

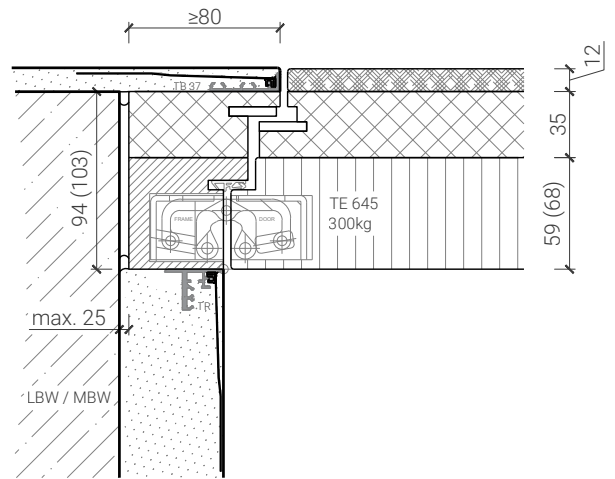

Blockzarge 95mm, mit Putzprofil beidseitig  
Türe 59mm stumpf mit RC4 Doppel und Zusatzdoppel

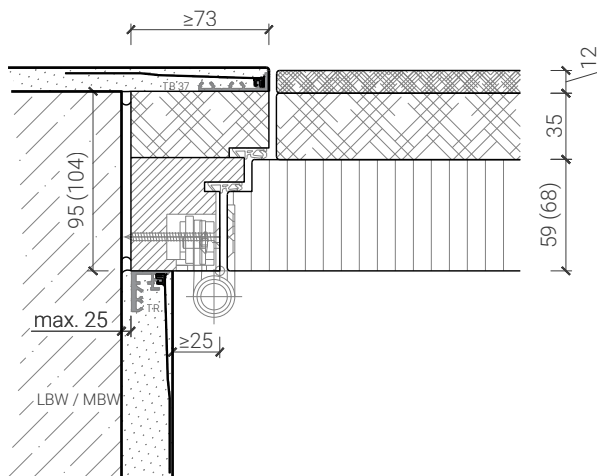

Blockzarge 103mm, mit Putzprofil beidseitig  
Türe 68mm stumpf mit FB4 / RC4 Doppel und Zusatzdoppel

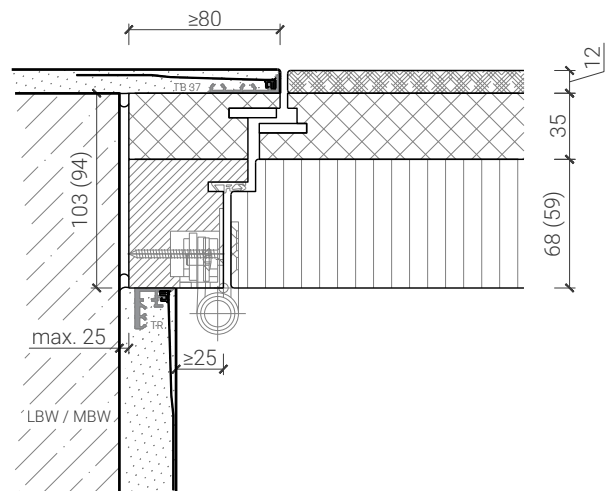

Weitere mögliche Ausführungsvarianten und Multifunktionen auf Anfrage.

# 2-flg. Tapetentüre 85/94/103 Vollbau mit/ohne Glaseinsatz

## Blockfutterzarge - Tür Akustik

Blockfutterzarge mit Putzprofil  
Türe 68mm stumpf mit Akustikdoppel

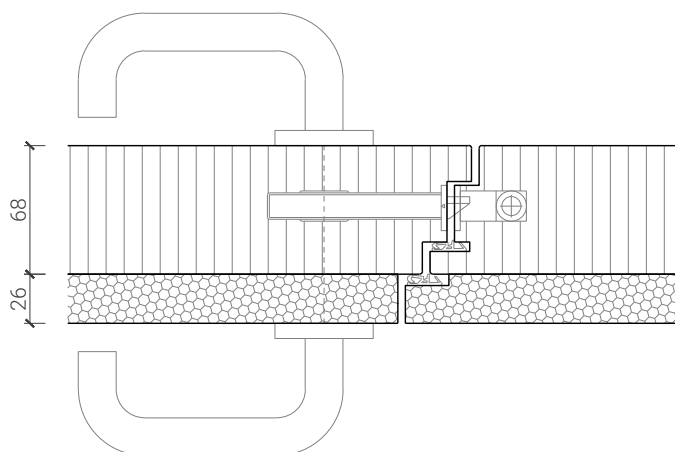
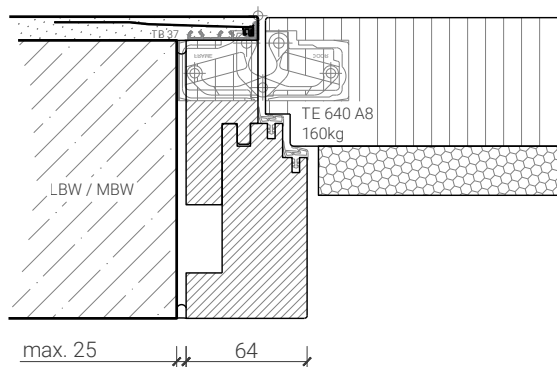

Blockfutterzarge mit Putzprofil  
Türe 68mm stumpf mit Akustikdoppel und Zusatzdoppel

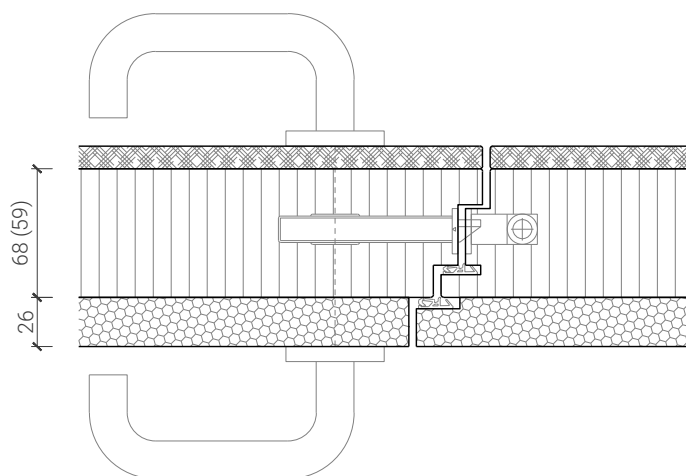
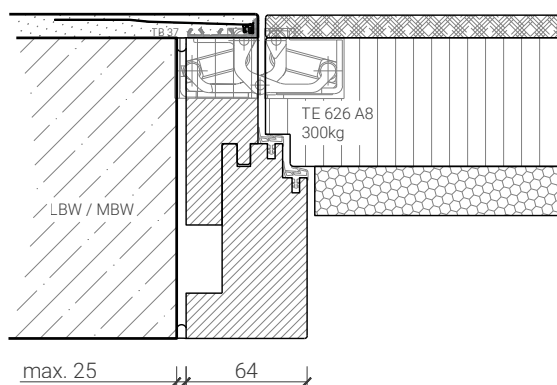

Weitere mögliche Ausführungsvarianten und Multifunktionen auf Anfrage.

# 2-flg. Tapetentüre 85/94/103 Vollbau mit/ohne Glaseinsatz

## Blockfutterzarge - Tür FB4 & RC4

Blockzarge 92mm mit Blockfutterverkleidung und Putzprofil  
Türe 68mm stumpf mit RC4 Doppel

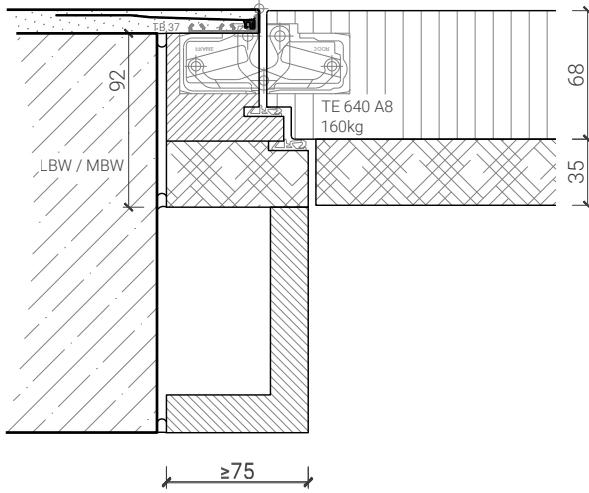

Blockzarge 104mm mit Blockfutterverkleidung und Putzprofil  
Türe 68mm stumpf mit Doppel und RC4 Doppel

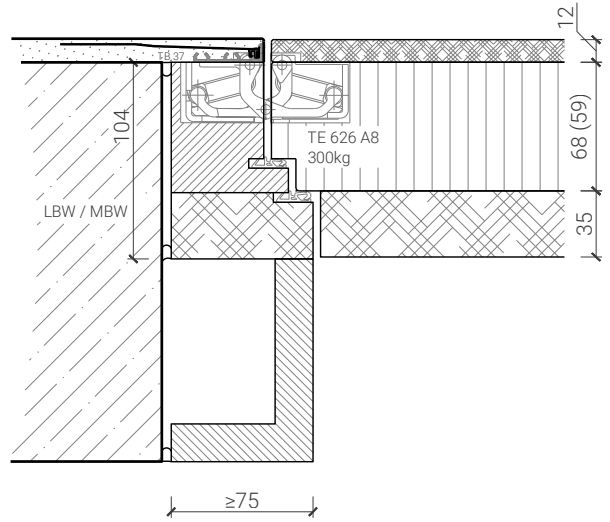

Blockzarge 91mm mit Blockfutterverkleidung und Putzprofil  
Türe 68mm stumpf mit FB4 / RC4 Doppel

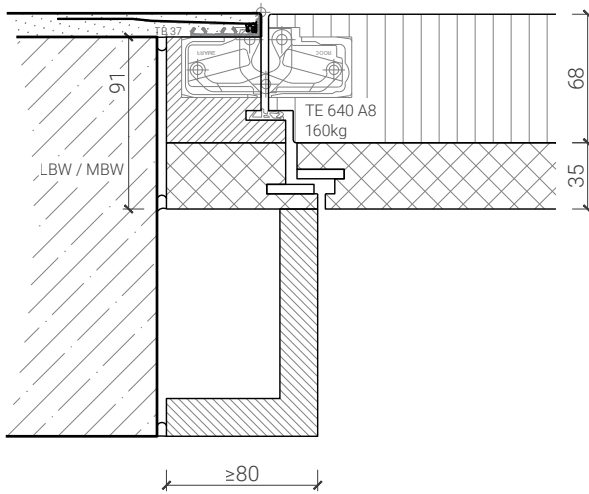

Blockzarge 103mm mit Blockfutterverkleidung und Putzprofil  
Türe 68mm stumpf mit Doppel und FB4 / RC4 Doppel

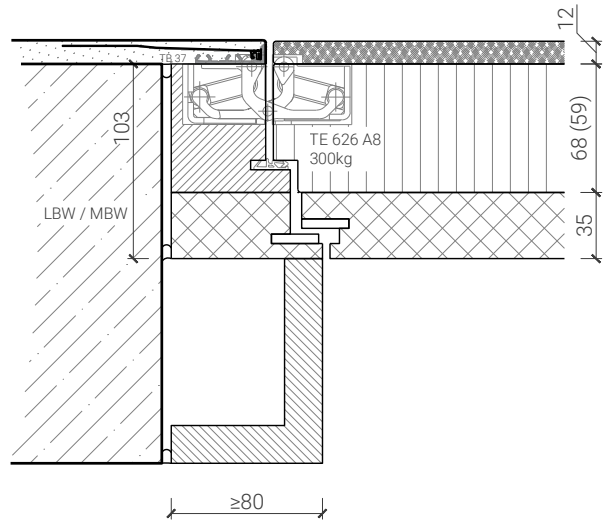

Weitere mögliche Ausführungsvarianten und Multifunktionen auf Anfrage.

# 2-flg. Tapetentüre 85/94/103 Vollbau mit/ohne Glaseinsatz

## Türschliesser - Bodenanschluss

integrierter Türschliesser\*  
Gr. 3-6 (2-4)

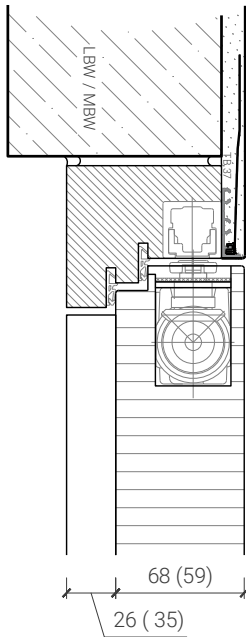

Türschliesser  
Normalmontage bandgegenseite\*

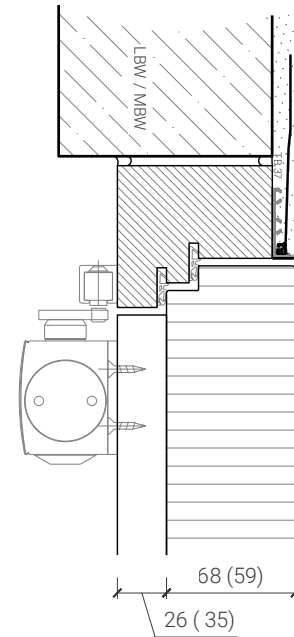

Anschlagwinkel mit  
Dichtung 40x30\*

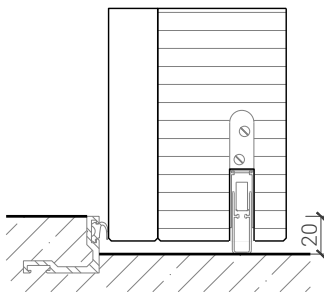

Anschlagwinkel 40x30\*

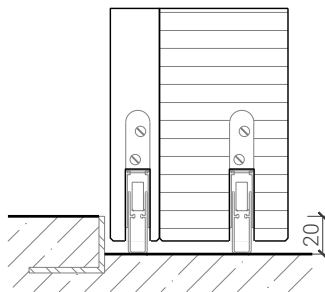

Streiftüre

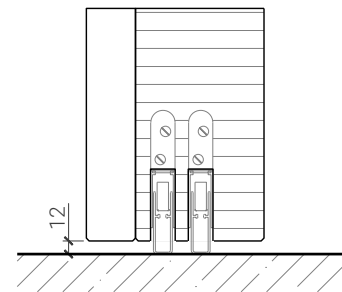

\* Ausführungen untereinander kombinierbar  
Weitere mögliche Ausführungsvarianten und Multifunktionen auf Anfrage.

# 2-flg. Tapetentüre 85/94/103 Vollbau mit/ohne Glaseinsatz

## Verglasungen

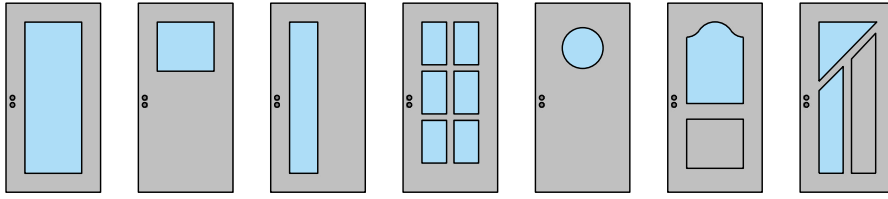

Glas mittig  
Akustikdoppel

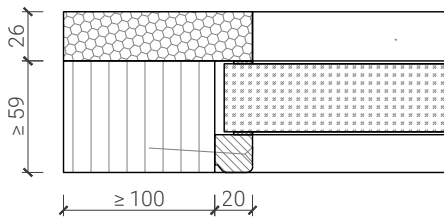

Glas mittig  
Akustikdoppel

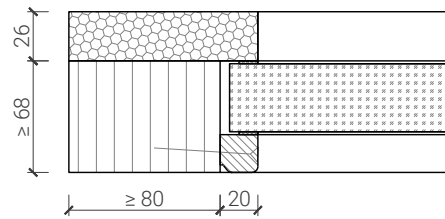

Glas mittig  
RC4 / FB4-Doppel

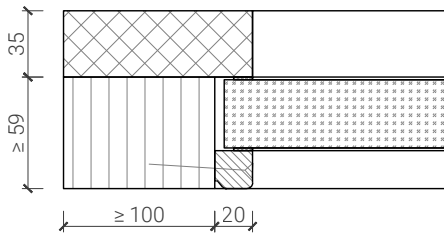

Glas mittig  
RC4 / FB4-Doppel

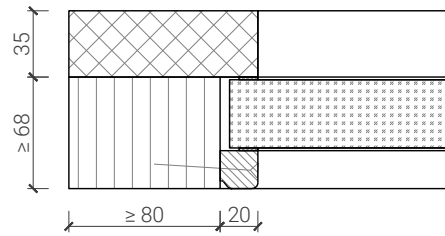

Glas mittig  
RC4 / FB4-Doppel

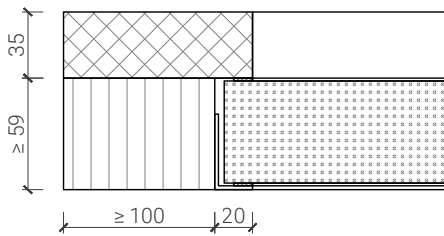

Glas mittig  
RC4 / FB4-Doppel

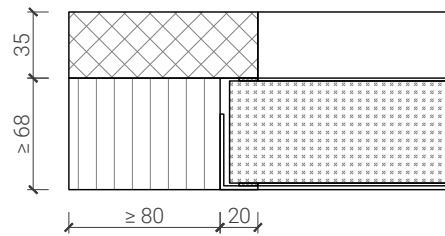

Weitere mögliche Ausführungsvarianten und Multifunktionen auf Anfrage.